

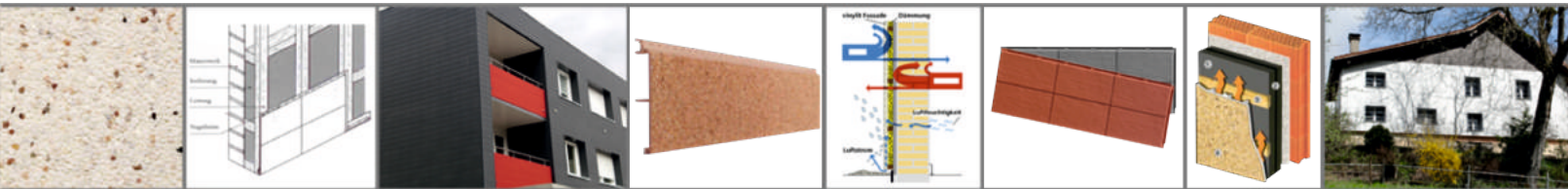

WER KEMPF NICHT KENNT, HAT ZEIT VERPENNT...



Nutzen Sie jetzt die Gelegenheit...

...investieren Sie in die Zukunft...

...und senken Sie Ihren Energiekosten



IHR HAUS IST BEI UNS IN SICHEREN HÄNDEN

[www.fassadenvertrieb-bau-kempf.de](http://www.fassadenvertrieb-bau-kempf.de)

## WISSENSWERTES

Wirtschaftlichkeit, ausgereifte Technik und größtmögliche Gestaltungsmöglichkeiten sind die Qualitätsmerkmale der vorgehängten, hinterlüfteten Fassade (vhF). Dieses bauphysikalisch bewährte, optimale System ist ähnlich einer Zwiebel in mehreren Schichten aufgebaut. Nach DIN 18516-1 setzt sich die Konstruktion aus der vorgehängten Fassadenverkleidung, der Hinterlüftungszone, der Dämmung und der Unterkonstruktion zusammen. Letzgenannte wird dann in einem statisch tragenden Verankerung=Mauerwerk befestigt. Die Dämmschicht verbessert das Wärme- Schalldämmungsvermögen der Konstruktion. Diese Dämmstoffplatte muss dicht am Untergrund anliegen und werden meistens mittels der Unterkonstruktion befestigt. Diese besteht überwiegend aus Holz (Dachlatten) oder ist bei hochwertigen Anforderungen aus Metall. Verankert wird sie im Mauerwerk mittels Dübelgarnituren. Der Hinterlüftungsraum hat die Aufgabe, die Dämmung und Traglattung vor Feuchtigkeit zu schützen. Außerdem wird Luftfeuchtigkeit abgeleitet und ein Wärmestau verhindert. Aus bauphysikalischen Gründen benötigt man Zu- und Abluftöffnungen, die sich am tiefsten und am höchsten Punkt der Fassadenverkleidung befinden. Diese Öffnungen dürfen keinesfalls verschlossen oder abgedichtet werden. Durch die Luftöffnungen ist diese Luftschicht mit der Aussenluft verbunden und wird durch Wind und/oder Sonneneinstrahlung ausgetauscht. Die Querschnittstiefe dieses Hinterlüftungsraumes sollte eine Mindestgröße von 20 Millimeter aufweisen. Die äußerste Schicht ist die Fassadenbekleidung. Diese kann aus den unterschiedlichsten Materialien wie Holz oder WPC (Wood-Plastic-Composit), diversen hochwertigen Kunststoffen (u.a. glasfaserverstärkten Kunststoffen), Metallen, Kompositmaterialien (z.B. Faserzement) bis hin zu Glas bestehen. Dadurch kann jede Fassade optisch nach den individuellen Wünschen gestaltet werden.

Neben der hohen Vielfalt bei der optischen Gestaltung, sind die unterschiedlichen Schutzfunktionen, die eine vhF übernehmen kann als optimal zu nennen.

## WÄRMESCHUTZ

Das System der vorgehängten hinterlüfteten Fassade kann für unterschiedliche energetische Anforderungen mit einer individuellen bemessenen Dämmung ausgeführt werden. Dabei ist jede gewünschte Dämmstoffdicke einsetzbar. Problemlos werden so U-Werte erreicht, die Niedrigenergiehäuser oder Passivhäuser auszeichnen und die Vorgaben der aktuellen Energieeinsparverordnung übertreffen. Bezogen auf den Energiebedarf bewirkt die Dämmung die größtmögliche Wärmespeicherung für den Baukörper. Sommerliche Hochtemperaturen im Inneren werden ausgeglichen.

## REGENSCHUTZ

Die Fassade gilt als das Bauteil mit der größten Schadensanfälligkeit. Durch ständigen Witterungseinfluss entstehen über die Jahre Feuchteschäden und Risse. Die vorgehängte hinterlüftete Fassade zählt normativ zur Beanspruchungsgruppe III nach DIN 4108-3 und ist schlagregendicht. Der Hinterlüftungsraum zwischen Dämmung und Bekleidung (Witterungsschutz) führt Feuchtigkeit zügig ab. Dabei wirkt der Regenschutz der vorgehängten hinterlüfteten Fassade zweistufig. Der Belüftungsspalt fungiert als Druckausgleichsraum, sodass eindringender Schlagregen im ungünstigsten Fall an der Rückseite der Bekleidung abläuft, die Wärmedämmung wird nicht durchnässt. Somit ist es möglich, vorgehängte hinterlüftete Fassaden mit offenen Horizontalfugen auszuführen, ohne dass der Regenschutz verringert wird.

## FEUCHTE- UND TAUWASSERSCHUTZ

Konstruktiv bewirkt die vorgehängte, hinterlüftete Fassade einen von innen nach außen abnehmenden Dampfdiffusionswiderstand: Bau- oder Nutzungsfeuchte werden durch den Hinterlüftungsraum abgeführt. Damit ist die Funktion der Dämmung nachhaltig sichergestellt und leistet einen wesentlichen Beitrag für ein angenehmes und gesundes Innenraumklima.

## BRANDSCHUTZ

Durch die freie Wahl der Systemkomponenten einer vorgehängten, hinterlüfteten Fassade lassen sich brandschutztechnische Anforderungen der Kategorien „nichtbrennbar“, „schwer brennbar“ oder „normal entflammbar“ je nach gewählten Fassadensystem baurecht konform erfüllen.

## SCHALLSCHUTZ

Vorgehängte, hinterlüftete Fassaden haben einen überaus positiven Einfluss auf die schalldämmende Wirkung der Außenwand. In Abhängigkeit von Dämmschichtdicke, Masse der Bekleidung und dem Anteil offener Fugen kann das Schalldämmmaß bis zu 14 dB gesteigert werden.

## AKTIVER KLIMA- UND UMWELTSCHUTZ

Bei der Dicke der Wärmedämmung müssen die Anforderungen der Energieeinsparverordnung (EnEv) berücksichtigt werden. Untersuchungen haben ergeben, dass es je nach Bauobjekt zu ausgesprochen großen Heizkosteneinsparungen kommen kann!

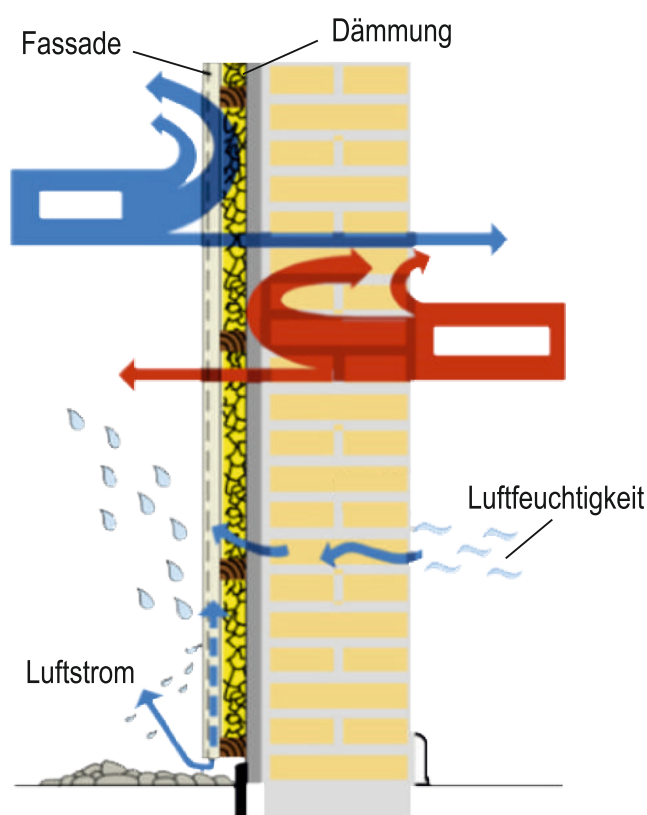

## vinylTherm Natursteinoptik

Unter den **vinylit** Fassadensystemen ist **vinylTherm** der Klassiker, welcher sich seit mehr als 30 Jahren an mehr als 20 Millionen m<sup>2</sup> Fassade bewährt hat. Die in einem speziellen Verfahren gepressten und mit Natursteinbeschichteten Profile sind extrem stoß-, schlafest sowie witterungsbeständig. **vinylTherm** Profile sind in mehreren Varianten und 19 Farben erhältlich, die Ihnen spielend eine Vielzahl von Farb- und Gestaltungsvarianten ermöglicht



## vinylStone Quader



- Für **Neubau und Sanierung**
- **Wirtschaftlich und hoch effizient**
- **Schnelle und saubere Montage**
- **Optimales Plattenformat für einfaches Handling**
- **Für viele Untergründe geeignet**
- **Hohe Alterungsbeständigkeit**
- **Geringes Eigengewicht für leichte Verarbeitung**

Die sich in **vinylTherm** aufgezeigten Vorzüge in Aufbau und Verarbeitung lassen sich in **vinylStone** weiterführen. Auch diese Variante bietet durch die dekorativen Farbtöne mit der bewährten Natursteinoptik eine Möglichkeit ihrem Haus eine individuelle Note zu geben. Bei diesem Produkt besteht die Optik einer kleinformatigen Ziegelfassaden.



## vinylit Multipaneel Putzstruktur

Fassaden in perfekter Putzstruktur

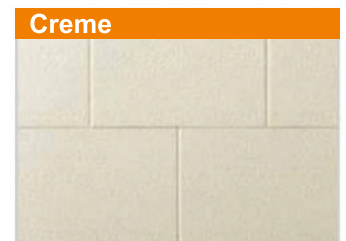

- **Fassaden vorgehängt und hinterlüftet**
- **Für Neubau und Sanierung**
- **Montagefreundliches Verschlusssystem**
- **Schnelle und saubere Montage**
- **Wetterfest und Pflegeleicht**
- **Kostengünstig und flexibel**
- **Langlebig**
- **Dauerhaft werterhaltend**
- **In attraktiven Farben lieferbar**

**Fassaden  
nie mehr  
Streichen!**

Die robuste Vinylit Multipaneele in Putzstruktur findet in der Altbau- und Fassadensanierung wie auch in Neubauten große Resonanz. Durch das geringe Gewicht und das montagefreundliche Nut- und Feder Verschluss-System sind Vinylit Multipaneele schnell und einfach zu montieren.

**Sie garantieren eine schnelle und einfache Montage, sind langlebig, robust und schützen die Bausubstanz dauerhaft.**

Vinylit Multipaneele in Putzstruktur werden umweltfreundlich mit modernster Technik aus hochwertigem Kunststoff im Co-Extrusionsverfahren hergestellt. Die harte Außenschicht ist extrem widerstandsfähig gegen Witterungseinflüsse und garantiert größte Haltbarkeit.

Vinylit Multipaneele in Putzstruktur sind resistent gegen Fäulnis und Insektenbefall, pflegeleicht und ersparen regelmäßiges, aufwendiges Nachstreichen. Das macht sie über Jahre hinweg zu einer kostengünstigen Lösung.

**Vinylit Multipaneele in Putzstruktur werden im Regelfall horizontal verbaut. Eine ausgewogene Farbpalette und die in einer gelungenen Putzoptik geprägten Oberfläche erlauben vielfältige Anwendungsmöglichkeiten.**

In Kombination mit dem auf das Profil abgestimmten, farblich passenden Systemzubehör und einer entsprechenden Unterkonstruktion sind Vinylit Multipaneele in Putzstruktur bestens zur Herstellung vorgehängten und hinterlüfteten Fassaden geeignet. Dämmstoffe lassen sich in beliebiger Stärke einbringen. Die aktuellen Anforderungen der Energieeinsparverordnung lassen sich problemlos erfüllen.

**Vinylit Multipaneele in Putzstruktur sind vollständig recyclebar.**

## vinylTop Holzoptik



Das **vinylTop** Fassadensystem ist rundum eine kostengünstige Lösung für die Bekleidung von Hauswänden, Garagen, Gartenhäusern, Chalets, Mobilheimen und vieles andere mehr. Durch das geringe Gewicht eignen sich **vinylTop** Fassadenprofile besonders zur Montage an schlecht zugänglichen Stellen, wie z.B. Dachgauben, Giebelspitzen oder als Unterdachbekleidung.

**vinylTop** Fassadenprofile werden aus hochwertigen Kunststoffen im Co-Extrusionsverfahren hergestellt. Die harte Außenschicht ist UV-beständig und garantiert größte Haltbarkeit.

**vinylTop** Fassadenprofile sind resistent gegen Fäulnis und Insektenbefall, pflegeleicht und ersparen regelmäßiges, aufwändiges Nachstreichen. **vinylTop** Fassadenprofile werden im Regelfall horizontal verbaut. Die Profilkontur und die in einer Holzmaserung geprägte Oberfläche vermitteln die Optik einer traditionellen Stülpchalung aus Holz. In Kombination mit dem auf das Profil abgestimmte, zweckmäßige Zubehör und einer entsprechenden Unterkonstruktion sind **vinylTop** Fassadenprofile bestens zur Herstellung von vorgehängten, hinterlüfteten Fassaden geeignet. Dämmstoffe lassen sich in beliebiger Stärke einbringen. Die Anforderungen der Energieeinsparverordnung (EnEv) an den U-Wert können so in jedem Fall erfüllt werden.



creme

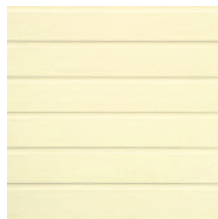

elfenbein



capoccino



basaltgrau



rosa

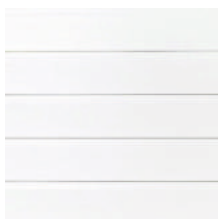

signalweiss



hellgrau



sandgelb



lindgrün



himmelblau

## vinylPlus

Was bei herkömmlichen Holzfassaden eine Pflicht ist, entfällt bei dieser, aus hochwertigen Kunststoff recycle bar hergestellten Fassadenprofilen aus dem Hause **vinylit**. Lästiges, aufwändiges und regelmäßiges Streichen entfällt.

Die mit einer hochwertigen und farbechten Folie beschichteten Profile von **vinylPlus** haben sich speziell im Außeneinsatz bewährt und überzeugen durch eine wunderschöne und wartungsfreie Holzoptik in verschiedenen Farben.



## vinylPlus DRP 295 / 200



Einfache Montage  
Kein Schmutz und Lärm  
Profile nie mehr streichen  
Unsichtbare Befestigung

Ein weiteres Highlight aus dem Hause **vinylit** bildet diese wartungsfreie und schöne **Dach-Rand-Paneele vinylPlus** in Holzoptik. Durch die spezielle, durchgefärbte somit farbechte Beschichtung entfällt das lästige, aufwändige und regelmäßige Streichen. **vinylPlus DRP 295** und **200** sind speziell für Verschallungen im Giebel- und Dachrandbereich sowie für Fenster- und Türleibungen und Verblendungen von Sockelvorsprüngen geeignet.

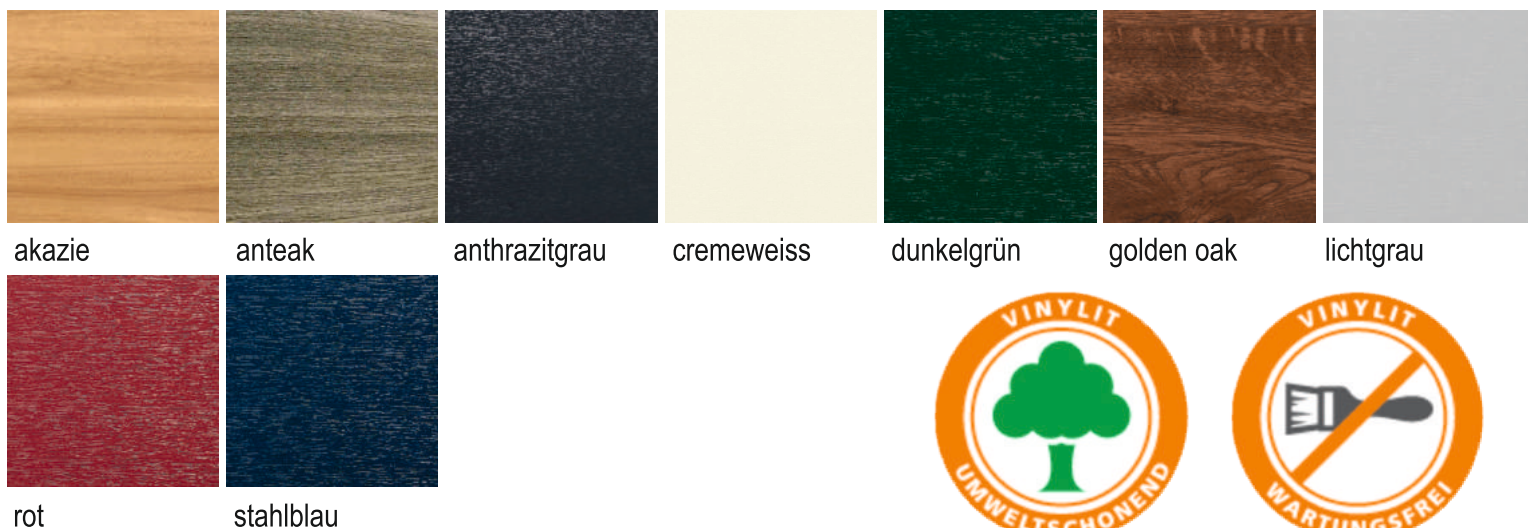

akazie

anteak

anthrazitgrau

cremeweiss

dunkelgrün

golden oak

lichtgrau

rot

stahlblau



**vinylPlus Natura**

Fassaden in natürlicher Holzoptik



- **Wartungsfrei und UV-Beständig**
- **Wetterresistent**
- **Schnelle und einfache Montage**

**Neue  
Oberfläche**



cremeweiss



anthrazit



weiss

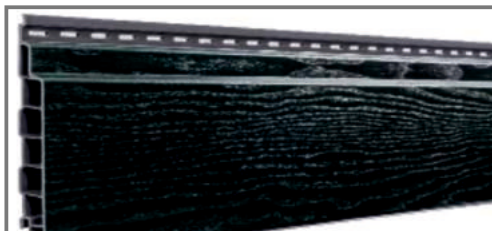

dunkelgrün

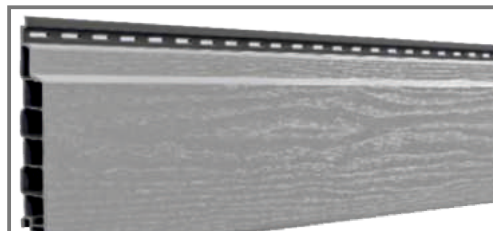

lichtgrau

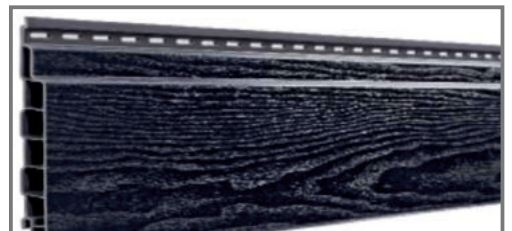

stahlblau

## vinylCom Fassadenprofil



**vinylCom ist universell einsetzbar**

**vinylCom ist Gestaltung im Detail**

**vinylCom spart Montagezeit**

**vinylCom ist natürlich belüftet**

**vinylCom ist universell einsetzbar**

**vinylCom** ist als Fenster- oder Türleibung nicht nur kompatibel zu allen Fassadensystemen der Firma **Vinylit**, sondern auch zu allen gängigen Fassadenbekleidungen, wie z.B. Faserzement, HPL, Keramik, Kunststoff, Naturstein oder WDVS - Produkten. **vinylCom** eignet sich hiermit ideal für Mischfassaden.



**vinylCom Gestaltung im Detail**

Die Leibungsecke ist ohne aufwendige Gehrungsschnitte mit der **vinylCom** System-ecke stets millimetergenau und nahtlos schön. Mit variablen Farb-Deckleisten erhalten Fenster und Türen zusätzlich einen besonders dezenten Akzent. **vinylCom** bietet zur Funktion die Ästhetik.





## vinylCom spart Montagezeit

Das kompatible Leibungssystem spart messbar Montagezeiten.

Ein präzises „**klick und fertig Prinzip**“ erspart aufwendige Zuschnitte und Befestigungen.

**vinylCom** senkt die Montagekosten und erhöht die Wirtschaftlichkeit.

## vinylCom

wirtschaftlich und schön

schnell und sicher

präzise und individuell

funktionell und perfekt



## vinylCom ist natürlich belüftet

Die Fenster- und Türstürze sind mit der **vinylCom**-Sturzleibung zu 100% belüftet. Der natürliche Luftaustausch sichert in Verbindung mit einer hinterlüfteten Fassade nachhaltig die Baussubstanz. vinylCom sichert allseitig die Hinterlüftung der Fassade und damit langfristig den Bauwert.

Die Leibungsecken sind ohne Gehrungsschnitt millimetergenau zu verarbeiten.

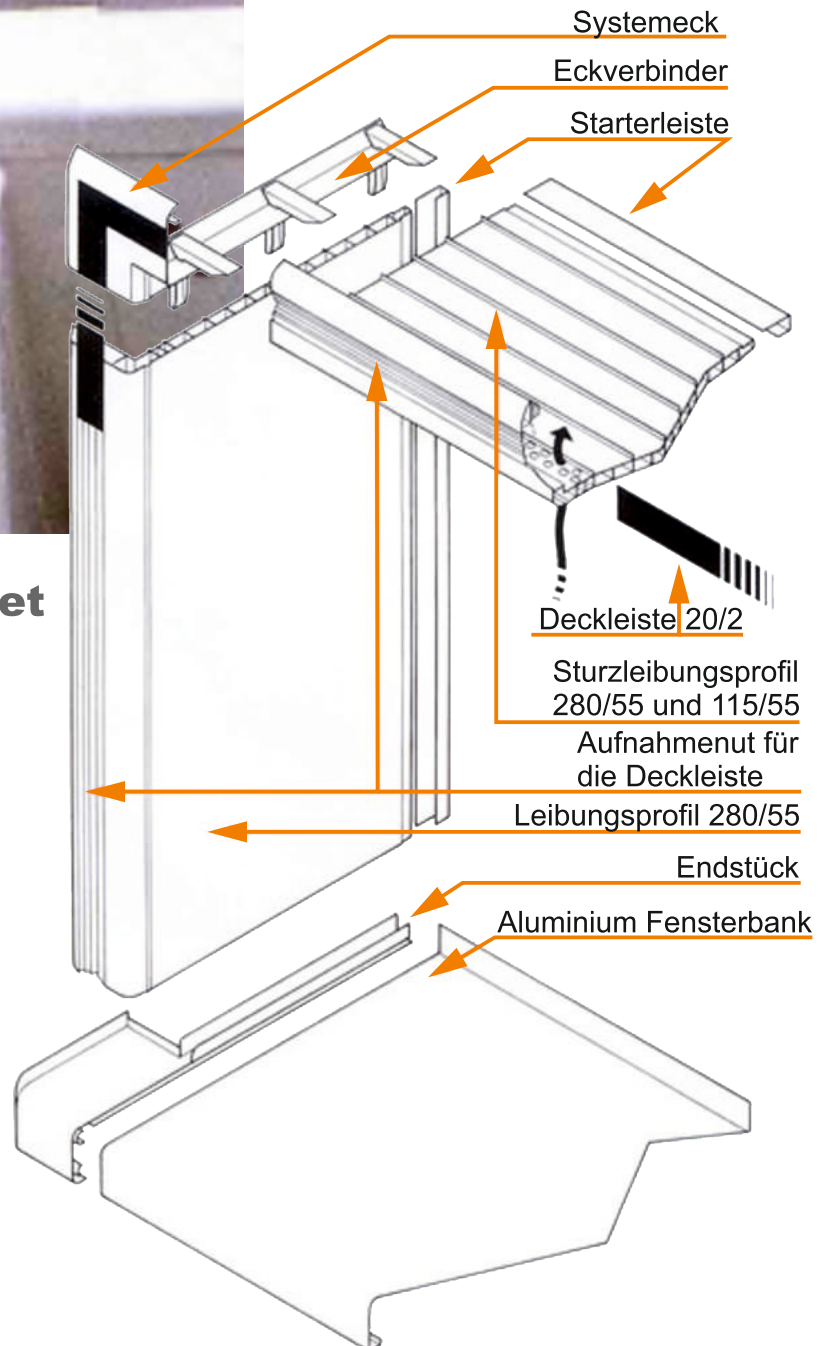

## Strukturelement

Das ZIERER Fassadenprogramm bietet eine große Auswahl an Oberflächenstrukturen. Alle Fassadenelemente die auf den folgenden Seiten vorgestellt werden, sind mit einem patentierten Verschlussystem ausgestattet.

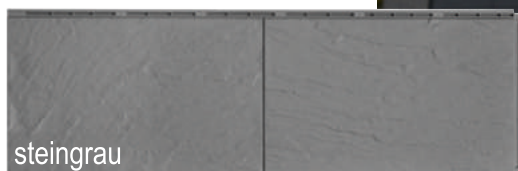
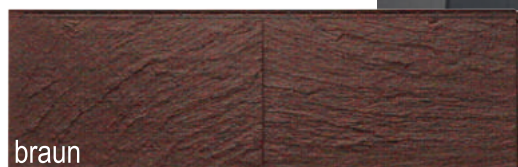

Das Strukturelement empfindet eine geschlagene Schieferoberfläche nach, und ist wegen seiner geometrischen Formgebung universell einsetzbar, denn sowohl Fuge über Fuge als auch im Versatz ergibt sich eine harmonische Ansicht.

## Putzstruktur

Die ZIERER-Putzstruktur als „**Hinterlüftetes System**“ eine sinnvolle und wartungsfreie Alternative zu einer WDVS Putzfassade. In vielen ansprechenden Farbtönen erhältlich.

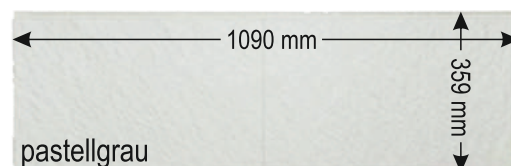

pastellgrau

beige

schönbrunn

gelb

pastellgelb

pastellgrün



## Terrastruktur

Das Terra-Fassadenelement ist eine leichte Alternative zu kleinformatischen Keramikfassaden. Die Fassade besteht durch klare Formen und eignet sich besonders zur Sanierung von Büro und Gewerbeimmobilien. Durch das geringe Gewicht ist Sie auf der Baustelle einfach zu Händeln und schnell zu montieren.



## Holzstruktur

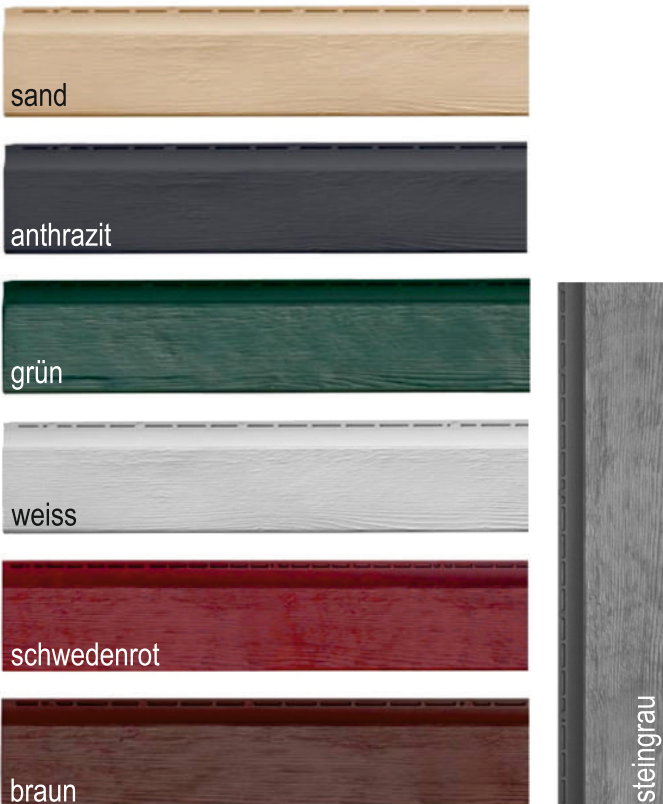

Als neuestes Fassadenprodukt aus dem Hause Zierer, stellen wir das Holzstruktur Element vor. Die tief genarbte Oberfläche wirkt sehr natürlich. Im Gegensatz zu vielen Wettbewerbs-Produkten ist das Element nur 178 cm lang und wird durch ein schlagregendichtes Verschlussystem verbunden. Der Vorteil hierbei ist, man benötigt keine Deckleiste um die Stöße zu überdecken. Das Handling und die Montage sind dadurch kinderleicht.



## Klinker Struktur

Der Klinker als klassische norddeutsche Fassadengestaltung ist nach wie vor Grundlage des Sortiments der Firma ZIERER. Im Wilden-Verband unter der Bezeichnung NBII oder als gleichmäßiger Läufer-Verband ZBII millionenfach verarbeitet.

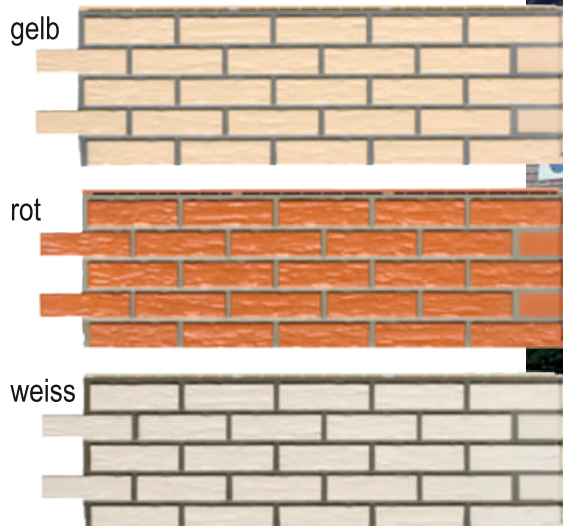

## Bogenschnittstruktur

Die Bogenschnittstruktur ist ein genaues Abbild der klassischen Deckform. Sie empfiehlt sich durch eine einfache und schnelle Montage und ist kaum vom Original zu unterscheiden. Als Dachabschluss, Giebelspitze, ganzes haus oder in Kombination mit der Klinker-, Bruchstein oder Putzfassaden.

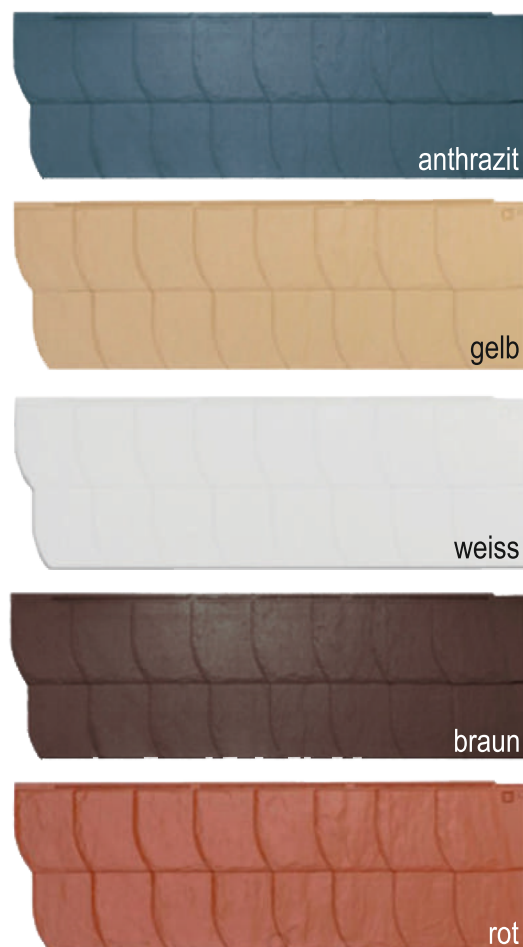

## KERRAFRONT

Mountain Wood ist eine umweltfreundliche, schlagfeste und pflegeleichte Fassadenverkleidung mit strukturierter Oberfläche in Holzoptik.

Ähnlich einer traditionellen Stülpschalung wird Mountain Wood als vorgehängte, hinterlüftete Fassade auf einer imprägnierten Holzunterkonstruktion in Verbindung mit Dämmstoffplatten verlegt.

Durch die attraktive Außenhaut, die sich kaum von farbigen Holzpaneelen unterscheidet, haben sogar Fäulnis und Schimmel ausgedient. Im Gegensatz zu fast "luftdicht" verpackten Gebäuden wird Schimmelbildung nachhaltig verhindert. Ebenfalls wird bereits feuchtes Mauerwerk durch die Hinterlüftung der Fassade dauerhaft getrocknet.

Die Deckbreite von 330 mm beim Profil FS-202, aber auch das neue Stülpprofil FS-201 mit 180 mm Deckbreite, eignet sich besonders gut zum Verkleiden von großen Flächen wie Hauswänden, Dachgiebeln und an Dachrändern. Es ist resistent gegen Fäulnis und Insektenbefall und erspart regelmäßiges Nachstreichen. Durch die Standardlänge von 6,00 m und das geringe Gewicht ist eine effektive und zügige Verlegung der Paneele gewährleistet.

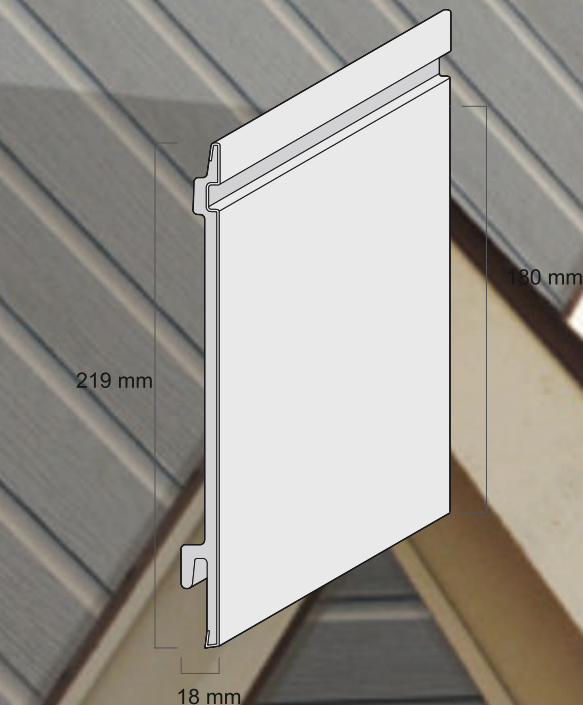
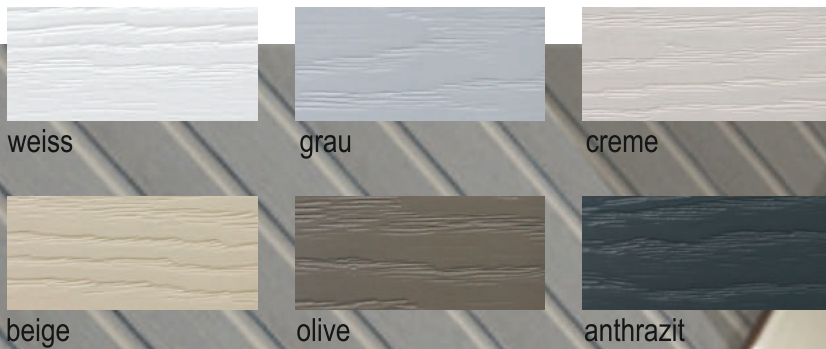

## FS-202 Fassadenpaneel Standard

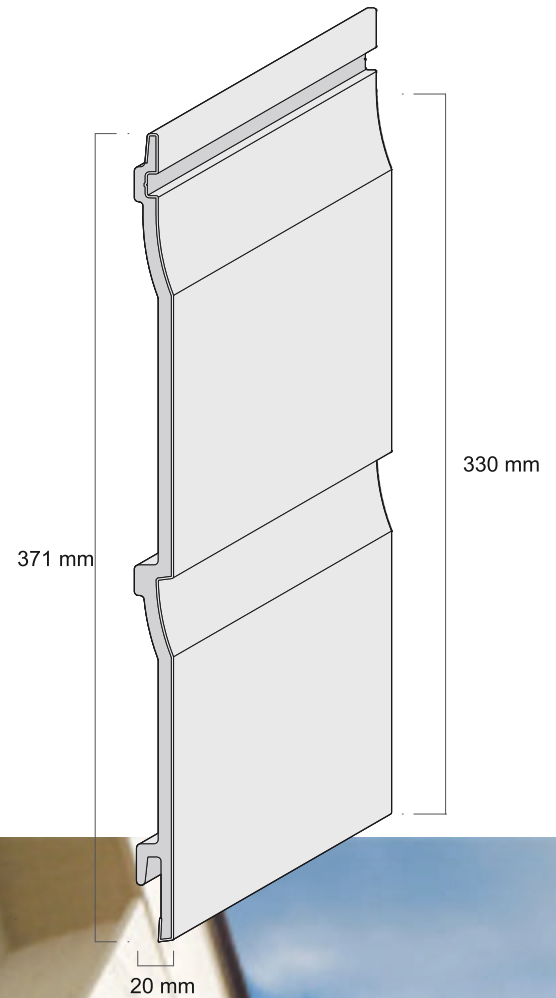

## FS-201 Stülppaneel „Wood Design“

Mountain Wood bedarf im Prinzip keiner speziellen Reinigung. Sollte es trotzdem zu einer Verschmutzung kommen, kann es mit handelsüblichen Reinigungsmitteln auf Wasserbasis (kein Ammoniak oder chlorhaltiges Mittel) gereinigt werden. Am einfachsten reinigt man die Fassade mit einem Hochdruckreiniger.



## Aufbau Dämmung

Die Lösung gegen solche Erscheinungen sind unserer vorgehängten hinterlüfteten Fassaden, in Verbindung mit den ISO-Elementen **Neolit** und **vinyPur** oder **Mineralwolle**.

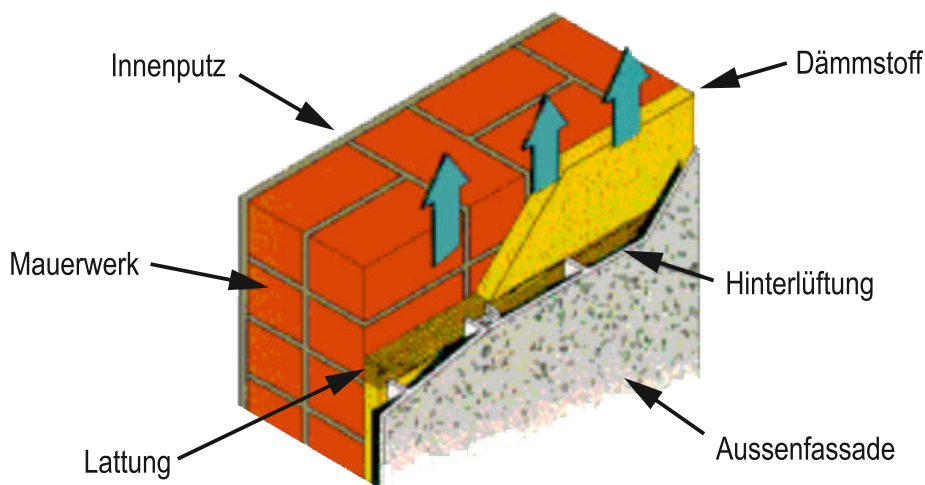

In den meisten Fällen, kommt die Feuchtigkeit am und im Mauerwerk von innen. Durch dichte Fenster und moderne Heizungen wird die Feuchtigkeit aus den Innenräumen nicht mehr selbstständig abgeführt.

Die Folge sind feuchte Wände mit Schimmelpilzbildung auf und in der Wand, oft verbunden mit fatalen gesundheitlichen Folgen und einem erheblichen Sanierungsaufwand.

Diffundierende Wohn- oder Baufeuchte wird durch den Luftstrom hinter der Fassade abtransportiert - hierdurch trocknet auch bereits durchfeuchtetes Mauerwerk problemlos wieder aus.

Schimmelpilzbildung in der Wand und im Innenbereich wird damit dauerhaft unterbunden.

### Mineralwolle

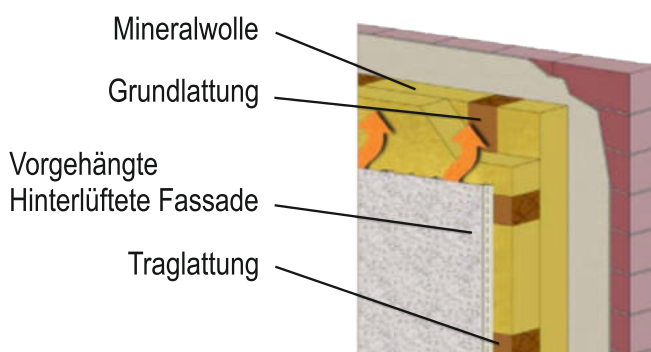

### Neolit

2 einlegbare, imprägnierte Holzleisten als integrierbare Unterkonstruktion

EPS - Hartschaum, mit umlaufendem Stufenfalz/Baustoffklasse B1, lieferbare Dicke 60mm bis 160mm

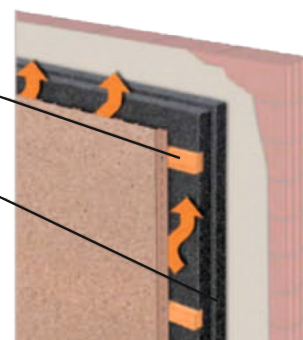



WER KEMPF NICHT KENNT, HAT ZEIT VERPENNT...



Ihr Fassadenspezialist in der Nähe



Achtung: Die Farben der Muster können aus drucktechnischen Gründen vom Original abweichen.

**vinylit**

- vinyTherm
- vinyStone
- Multipaneel Putzstruktur
- vinyTop
- vinyPlus / DRP / Natura
- vinyCom

- Aufbau Dämmung

Karl-Heinz Kempf

Eichbergring 29  
94094 Malching

Tel.: +49 (0) 8573 / 488  
Mobil.: +49 (0) 171 / 36 44 859

E-mail.: [info@fassadenvertrieb-bau-kempf.de](mailto:info@fassadenvertrieb-bau-kempf.de)  
web.: [www.fassenvertrieb-bau-kempf.de](http://www.fassenvertrieb-bau-kempf.de)

**Zierer**

- Terrastruktur
- Holzstruktur
- Strukturelement
- Putzstruktur
- Klinker Struktur
- Bogenschnittstruktur

**VOX**

- Kerrafront